

JTS®

MONACOR®
INTERNATIONAL

Vertrieb von JTS-Produkten
Distribution of JTS products

Bedienungsanleitung
Instruction Manual
Mode d'emploi
Manual de Instrucciones



TG-98RA/5

Bestell-Nr. • Order No. 25.7400

TG-98TA/5

Bestell-Nr. • Order No. 25.7410



Tour Guide System
Système Tour Guide
Sistema de Visitas Guiadas
506–542 MHz

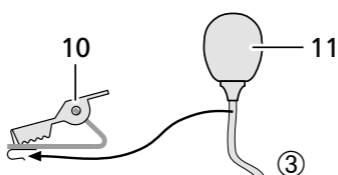
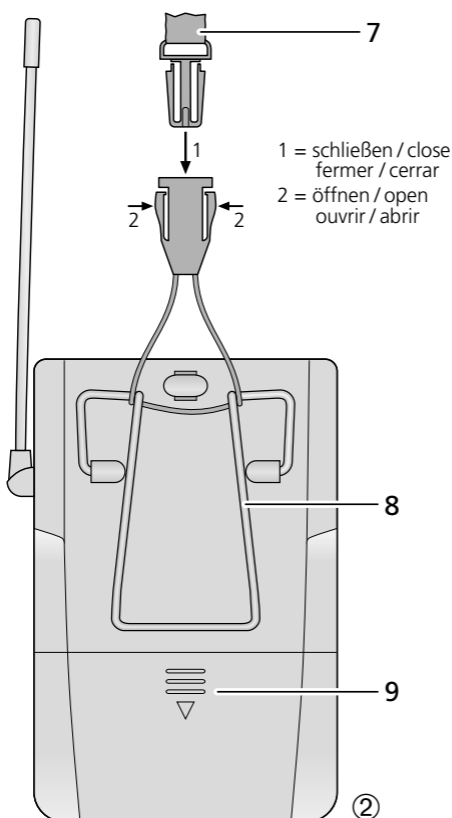
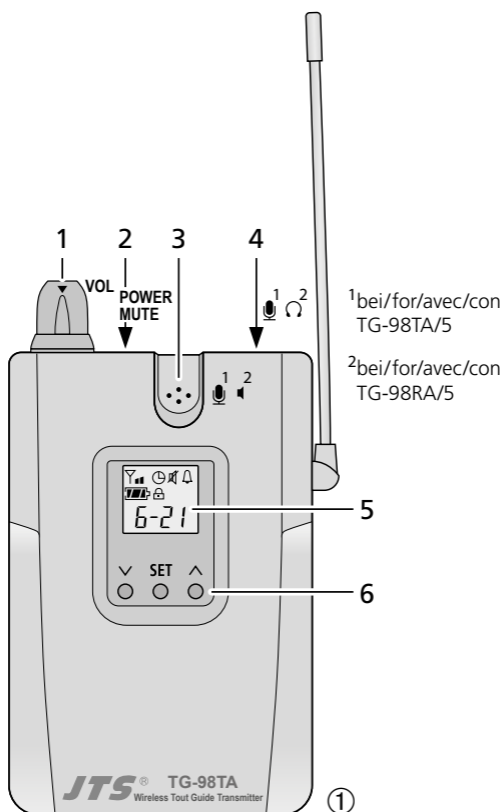

<i>Deutsch</i>	Seite	4
<i>English</i>	Page	7
<i>Français</i>	Page	10
<i>Español</i>	Página	13

Übertragungsfrequenzen
Transmission frequencies
Fréquences de transmission
Frecuencias de transmisión



Group	1	2	3
Channel	MHz	MHz	MHz
1	507,275	506,250	506,500
2	508,100	506,750	507,150
3	510,625	508,750	508,500
4	512,275	510,000	509,200
5	512,875	511,000	510,650
6	520,575	511,500	511,400
7	525,050	512,375	513,100
8	530,950	513,375	514,500
9	534,900	513,875	517,100
10	535,825	514,625	518,900
11	537,425	517,250	520,050
12	538,050	518,375	521,950
13	539,550	520,125	526,150
14	509,225	521,625	528,800
15	526,400	523,250	529,600
16	518,850	524,250	535,100
17	521,400	525,875	536,350
18	522,925	529,000	539,750
19	524,100	531,125	—
20	525,625	534,875	—
21	532,775	540,375	—
22	—	541,875	—

Group	4	5	6
Channel	MHz	MHz	MHz
1	506,750	507,100	507,850
2	507,250	508,700	509,450
3	509,250	509,400	510,150
4	510,500	510,900	511,650
5	511,500	511,925	512,675
6	512,000	512,675	513,425
7	512,875	514,100	514,850
8	513,875	515,675	516,425
9	514,375	516,500	517,250
10	515,125	517,825	518,575
11	517,775	521,300	522,050
12	518,875	523,450	524,200
13	520,625	525,300	526,050
14	522,125	526,475	527,225
15	523,750	528,700	529,450
16	524,750	531,825	532,575
17	526,375	532,625	533,375
18	529,500	533,725	534,475
19	531,625	534,600	535,350
20	535,375	535,750	536,500
21	540,875	536,300	537,050

Tour-Guide-System

Diese Anleitung richtet sich an Bediener ohne besondere Fachkenntnisse. Bitte lesen Sie die Anleitung vor dem Betrieb gründlich durch und heben Sie sie für ein späteres Nachlesen auf. Auf der Seite 2 ist das Gerät abgebildet.

1 Verwendungsmöglichkeiten

Der Sender TG-98TA/5 bildet in Verbindung mit einem oder mehreren Empfänger/n TG-98RA/5 ein mobiles Funksystem zur Sprachübertragung, geeignet z. B. für Gruppenführungen oder mehrsprachige Vorträge. Die Übertragungsreichweite hängt von den örtlichen Gegebenheiten ab und kann bis zu 200 m betragen.

Die Funkübertragung erfolgt im Bereich 506–542 MHz. Die Übertragungskanäle sind in 6 Gruppen eingeordnet. Alle Kanäle einer Gruppe (maximal 22) können gleichzeitig genutzt werden, ohne sich gegenseitig zu stören.

1.1 Konformität und Zulassung

Hiermit erklärt MONACOR INTERNATIONAL, dass die Produkte TG-98TA/5 und TG-98RA/5 der Richtlinie 2014/53/EU entsprechen. Die EU-Konformitätserklärungen sind im Internet verfügbar:

www.jts-europe.de

Der Frequenzbereich 506–542 MHz, in dem die Produkte arbeiten, ist in Deutschland für die professionelle Nutzung drahtloser Mikrofone allgemein zugeteilt. Der Betrieb der Produkte ist in Deutschland anmelde- und gebührenfrei. Weitere Informationen finden Sie unter: www.bundesnetzagentur.de/vfg34

Es bestehen Beschränkungen oder Anforderungen in folgenden Ländern:

	CZ	EL	FI	FR
	IT	LT	MT	PL

Die Bestimmungen des Landes, in dem die Produkte verwendet werden, müssen unbedingt beachtet werden. Informieren Sie sich vor der Inbetriebnahme der Produkte außerhalb Deutschlands bitte bei der MONACOR-Niederlassung oder der entsprechenden Behörde des Landes. Links zu den nationalen Behörden finden Sie über die folgende Internetadresse:

www.cept.org

- ECC
- Topics
- Other spectrum topics: SRD Regulations and indicative list of equipment sub-classes
- EFIS and National Frequency Tables

2 Wichtige Hinweise

Der Sender/Empfänger entspricht allen relevanten Richtlinien der EU und trägt deshalb das **CE**-Zeichen.

- Verwenden Sie den Sender/Empfänger nur im Innenbereich und schützen Sie ihn vor Tropf- und Spritzwasser sowie vor hoher Luftfeuchtigkeit. Die zulässige Einsatztemperatur beträgt 0–40 °C.
- Verwenden Sie für die Reinigung nur ein trockenes, weiches Tuch, niemals Wasser oder Chemikalien.
- Wird der Sender/Empfänger zweckentfremdet, falsch bedient oder nicht fachgerecht repariert, kann keine Haftung für daraus resultierende Sach- oder Personenschäden und keine Garantie für den Sender/Empfänger übernommen werden.



Soll der Sender/Empfänger endgültig aus dem Betrieb genommen werden, entsorgen Sie ihn gemäß den örtlichen Vorschriften.

3 Inbetriebnahme

3.1 Batterien einlegen/wechseln

Für die Stromversorgung werden zwei 1,5-V-Batterien der Größe Mignon (AA) benötigt. Leuchtet die Taste POWER/MUTE (2) rot, sind die Batterien verbraucht und sollten gewechselt werden.



- Setzen Sie nur Batterien des gleichen Typs ein und tauschen Sie sie immer zusammen aus.
- Nehmen Sie bei längerem Nichtgebrauch die Batterien sicherheitshalber heraus. So bleibt der Sender/Empfänger bei einem eventuellen Auslaufen der Batterien unbeschädigt.

Auf der Geräterückseite das Batteriefach (9) öffnen. Die Batterien, wie im Fach angegeben, einsetzen und das Fach wieder schließen.





Batterien dürfen nicht im Hausmüll entsorgt werden. Geben Sie sie gemäß den örtlichen Vorschriften in den Sondermüll.

3.2 Mikrofon an den Sender anschließen

Der Sender (schwarzes Gehäuse mit einem „T“) hat ein Mikrofon  (3) eingebaut. Stattdessen kann auch das Ansteckmikrofon (11) verwendet werden. Den Poppchutz auf das Mikrofon stecken. Das Mikrofonkabel in die Halterung (10) klemmen, siehe Abb. 3 und die Halterung an der Kleidung (z. B. Krawatte) festklemmen, möglichst nah am Mund. Das Mikrofon an die Buchse  (4) anschließen. Damit ist das interne Mikrofon abgeschaltet.

3.3 Ohrhörer an den Empfänger anschließen

Der Empfänger (graues Gehäuse mit einem „R“) hat einen Lautsprecher  (3) eingebaut. Statt der Wiedergabe hierüber kann auch der beiliegenden Ohrhörer verwendet werden. Zum Polstern des Ohrhörers den Schaumstoffüberzug umwickeln: Den Ohrhörer, mit dem JTS-Logo nach hinten zeigend, in die unbedruckte Tasche des Überzugs stecken. Den Überzug um den Hörer legen und die zweite Tasche über den Hörer stülpen. Die Bedruckung  kennzeichnet dann die Schallaustrittsseite. Den Ohrhörer an die Buchse  (4) anschließen und an die Ohrmuschel hängen.



3.4 Gerät am Körper tragen

Der Sender/Empfänger lässt sich entweder über seinen Bügel (8) an der Kleidung festklemmen (z. B. am Gürtel, an der Hosentasche) oder mit dem beiliegenden Halsband (7) tragen:









Die dünne Schlaufe des Bands über den Bügel ziehen (Abb. 2). Durch Verschieben des Druckknopfes am Band die gewünschte Bandlänge einstellen. Das Band um den Hals hängen. Durch Entriegeln der Schnappvorrichtung lässt sich das Gerät leicht abnehmen und z. B. gegen ein anderes austauschen.

3.5 Einschalten/Übertragungskanal einstellen

In der Tabelle auf der Seite 3 sind alle verfügbaren Kanäle angegeben. Beim gleichzeitigen Betrieb von bis zu 22 Tour-Guide-Systemen, z. B. für mehrsprachige Vorträge, die Kanäle dazu aus einer Gruppe wählen. Die Kanäle einer Gruppe stören sich nicht gegenseitig.

- 1) Zuerst nur den Empfänger einschalten: Die Taste POWER (2) so lange drücken, bis das Display (5) aufleuchtet.
- 2) Die Taste SET (6) so lange drücken, bis kurz *SETUP* angezeigt wird. Anschließend blinkt die linke Ziffer für die Kanalgruppe. Mit der Taste \vee oder \wedge die Gruppe wählen.
- 3) Wieder die Taste SET drücken: Die rechte Ziffer für den Kanal blinkt. Den Kanal mit der Taste \vee oder \wedge wählen.
- 4) Zum Speichern die Taste SET erneut drücken. Es wird kurz *StorE* angezeigt und das Symbol  (kein Empfang) erscheint. Erscheint stattdessen das Antennensymbol , werden Störungen oder Signale eines anderen Funksystems empfangen. In diesem Fall einen anderen Kanal einstellen.
- 5) Den Sender einschalten und auf denselben Kanal einstellen.

3.5.1 Informationen im Display

	Bedeutung	Sender	Empfänger
∇/∇	Sendeleistung 10mW/20mW	×	
	Empfangsanzeige		×
	Automatisches Ausschalten		×
	Mikrofon stummgeschaltet	×	
	kein Empfang		×
	akustische Batteriewarnung		×
	Batterie voll	×	×
	Batterie leer	×	×
	Tastensperre	×	×
<i>6-21</i>	Gruppennummer – Kanalnummer	×	×

3.6 Lautstärke und Mikrofonempfindlichkeit einstellen/ Mikrofon stummschalten

- 1) Am Empfänger mit dem Regler VOLUME (1) die **Lautstärke** für den Lautsprecher oder Ohrhörer einstellen.
Vorsicht: Stellen Sie die Ohrhörerlautstärke nie sehr hoch ein. Hohe Lautstärken können auf Dauer das Gehör schädigen! Der Limiter sollte immer eingeschaltet sein (Kap. 3.7).
- 2) Am Sender mit dem Regler VOLUME die **Mikrofonempfindlichkeit** einstellen: Ist das Mikrofonsignal zu laut und verzerrt, die Empfindlichkeit verringern. Bei einem zu leisen Signal ergibt

sich dagegen ein schlechter Rauschabstand; die Empfindlichkeit dann entsprechend erhöhen.

- 3) Zum **Stummschalten des Mikrofons** während einer Sprechpause kurz die Taste POWER/MUTE (2) am Sender drücken. Im Display erscheint das Symbol M und nach kurzer Zeit blinkt die Displaybeleuchtung. Zum Wiedereinschalten des Mikrofons die Taste POWER/MUTE erneut kurz drücken.

3.7 Sendeleistung einstellen/Lautstärke begrenzen

Links oben im Batteriefach des Senders und Empfängers befindet sich ein kleiner Schalter. (Eventuell die Batterien entfernen.)

Am Sender die **Sendeleistung** einstellen:

H (high) = hohe Leistung für eine große Reichweite, jedoch kürzere Betriebsdauer der Batterien (Anzeige Y)

L (low) = geringe Leistung für eine längere Betriebsdauer, jedoch kürzere Reichweite (Anzeige Y)

Am Empfänger den Limiter zum **Begrenzen der Lautstärke** für den Hörer ein- (ON) oder ausschalten (OFF).

3.8 Automatisches Ausschalten/Batteriewarnung

Der Empfänger kann sich **automatisch ausschalten**, wenn er 30 Minuten lang kein Signal vom Sender empfängt.

- 1) Zum Einschalten dieser Funktion, am Empfänger die Taste SET so lange drücken, bis kurz SEELUP angezeigt wird. Anschließend blinkt die linke Ziffer für die Kanalgruppe.
- 2) Nun die Taste SET zweimal drücken, sodass REFFOFF angezeigt wird.
- 3) Mit der Taste \wedge die Funktion einschalten (Anzeige REFFON). Es erscheint ein Uhrensymbol O ; dieses blinkt, wenn kein Signal empfangen wird. Mit der Taste \vee lässt sich die Funktion wieder ausschalten.
- 4) Zum Speichern der Einstellung die Taste SET erneut drücken.

Sind die **Batterien verbraucht**, leuchtet die Taste POWER/MUTE (2) rot und das Batteriesymbol B blinkt. Zusätzlich kann der Empfänger zwei kurze Signaltöne abgeben.

- 1) Zum Einschalten der akustischen Signalisierung, am Empfänger die Taste SET so lange drücken, bis kurz SEELUP angezeigt wird. Anschließend blinkt die linke Ziffer für die Kanalgruppe.
- 2) Nun die Taste SET dreimal drücken, sodass LabOFF angezeigt wird.
- 3) Mit der Taste \wedge die Funktion einschalten (Anzeige LabON). Es erscheint ein Klingelsymbol A . Mit der Taste \vee lässt sich die Funktion wieder ausschalten.
- 4) Zum Speichern der Einstellung die Taste SET erneut drücken.

3.9 Tastensperre

Zum Schutz vor Verstellen oder Manipulation lässt sich eine Tastensperre einschalten: Die Tasten \vee und \wedge gleichzeitig so lange drücken, bis kurz LacON angezeigt wird und das Symbol A erscheint. Wenn jetzt eine Taste gedrückt wird, erscheint die Meldung LacON .

Zum Ausschalten der Sperre die Tasten \vee und \wedge so lange drücken, bis kurz LacOFF angezeigt wird und das Symbol A erlischt.

3.10 Ausschalten

Zum Ausschalten der Geräte die Taste POWER so lange gedrückt halten, bis das Display OFF anzeigt.

4 Technische Daten

Funkfrequenzbereich: 506–542 MHz (Kanäle siehe Seite 3)

Audiofrequenzbereich: 40 Hz–18 kHz

Sendeleistung (EIRP): L: 10 mW, H: 20 mW

Reichweite: bis zu 200 m

Mikrofon im Sender: Elektret-Mikrofon

Stromversorgung: 2 Batterien/Akkus der Größe Mignon (AA)

Betriebsdauer: ca. 10 h

Abmessungen (B x H x T): . . . 62 x 112 x 28 mm

Gewicht: 72 g

Änderungen vorbehalten.

Diese Bedienungsanleitung ist urheberrechtlich für MONACOR® INTERNATIONAL GmbH & Co. KG geschützt. Eine Reproduktion für eigene kommerzielle Zwecke – auch auszugsweise – ist untersagt.

Tour Guide System

These instructions are intended for users without any specific technical knowledge. Please read the instructions carefully prior to operation and keep them for later reference. An illustration of the unit can be found on page 2.

1 Applications

Combined with a receiver or several receivers of the type TG-98RA/5, the transmitter TG-98TA/5 creates a mobile wireless voice transmission system, e. g. for guided tours or lectures in various languages. The transmission range depends on local conditions; the maximum range is 200 m.

The wireless transmission range is 506–542 MHz. The transmission channels are divided into 6 groups. All channels of a group (22 channels max.) may be used at the same time without mutual interference.

1.1 Conformity and approval

Herewith, MONACOR INTERNATIONAL declare that the products TG-98TA/5 and TG-98RA/5 comply with the directive 2014/53/EU. The EU declarations of conformity are available on the Internet: www.jts-europe.com

Restrictions or requirements apply in the following countries:

	CZ	EL	FI	FR
	IT	LT	MT	PL

The regulations of the country where the products are operated must always be observed. Prior to operating the products, please contact the MONACOR subsidiary or the corresponding authorities of the respective country. Links to the national authorities can be found via the following Internet address:

www.cept.org

- ECC
- Topics
- Other spectrum topics: SRD Regulations and indicative list of equipment sub-classes
- EFIS and National Frequency Tables

2 Important Notes

The transmitter/receiver corresponds to all required directives of the EU and is therefore marked with **CE**.

- The transmitter/receiver is suitable for indoor use only. Protect it against dripping water, splash water and high air humidity. The admissible ambient temperature range is 0–40 °C.
- For cleaning only use a dry, soft cloth; never use water or chemicals.
- No guarantee claims for the transmitter/receiver and no liability for any resulting personal damage or material damage will be accepted if the transmitter/receiver is used for other purposes than originally intended, if it is not correctly operated, or if it is not repaired in an expert way.



If the transmitter/receiver is to be put out of operation definitely, dispose of the transmitter/receiver in accordance with local regulations.

3 Operation

3.1 Inserting/Replacing batteries

For power supply, two 1.5V batteries of size AA are required. When the button POWER/MUTE (2) lights up in red, the batteries are discharged and should be replaced.



- Only insert batteries of the same type and always replace both of them.
- If the transmitter/receiver is not in use for a longer period of time, always remove the batteries as a precaution to prevent damage due to battery leakage.

Open the battery compartment (9) on the rear. Insert the batteries as indicated in the compartment, and then close the compartment.





Never put batteries in the household waste. Always dispose of the batteries in accordance with local regulations.

3.2 Connecting the microphone to the transmitter

The transmitter (black housing marked with a "T") is equipped with an internal microphone  (3). Instead of the internal microphone, the clip-on microphone (11) can be used alternatively. Place the pop shield on the microphone. Clamp the microphone cable into the holder (10) as illustrated in fig. 3 and attach the holder to your clothes (e. g. tie), as close to your mouth as possible. Connect the microphone to the jack  (4). Thus, the internal microphone is switched off.

3.3 Connecting the earphone to the receiver

The receiver (grey housing marked with an "R") is equipped with an integrated speaker  (3). Instead of this speaker, the earphone provided can be used to reproduce sound. Wrap the foam cover around the earphone as a padding: Put the earphone (with the JTS logo to the rear) into the unprinted pocket of the cover. Wrap the cover around the earphone and slip the second pocket over it. The printing  will mark the side where sound is emitted. Connect the earphone to the jack  (4) and attach the earphone to your ear.

3.4 Wearing options

There are two wearing options for the transmitter/receiver: Attach its clip (8) to your clothes (e. g. belt or trouser pocket) or wear it on the lanyard provided (7):









Pull the thin loop of the lanyard over the clip (fig. 2), shift the stopper to adjust the desired length of the lanyard and put the lanyard around your neck. When the snap buckle is unlocked, the transmitter/receiver can be easily removed or exchanged.

3.5 Switching on/Setting the transmission channel

The table on page 3 shows all available channels. When up to 22 tour guide systems are used at the same time (e. g. for lectures in various languages), select the channels from the same group. There will be no mutual interference with channels of the same group.

- 1) For the time being, switch on the receiver only: Keep the button POWER (2) pressed until the display (5) lights up.
- 2) Keep the button SET (6) pressed until *SELEUP* is briefly indicated. The left digit for the channel group starts flashing. Use the button ∇ or \blacktriangle to select the group.
- 3) Press the button SET again: The right digit for the channel starts flashing. Use the button ∇ or \blacktriangle to select the channel.
- 4) Press the button SET again to save the setting. *SELEUP* is briefly indicated and the symbol  (no reception) appears. If the antenna symbol ∇ appears instead, interference signals or signals from another wireless transmission system are received. In this case, use a different channel.
- 5) Switch on the transmitter and set it to the channel of the receiver.

3.5.1 Display information

	Meaning	Transmitter	Receiver
∇/∇	transmission power 10 mW/20 mW	×	
∇/∇	reception indication		×
	automatic switch-off		×
	microphone muted	×	
	no reception		×
	low battery alarm (beep)		×
	battery full	×	×
	battery discharged	×	×
	key lock	×	×
<i>6-21</i>	group number – channel number	×	×

3.6 Adjusting the volume and the microphone sensitivity/ Muting the microphone

- 1) Use the control VOLUME (1) of the receiver to adjust the **volume** for the speaker or earphone.

Caution: Never adjust the earphone to a very high volume. Permanent high volumes may damage your hearing! The limiter should always be activated (chapter 3.7).

- 2) Use the control VOLUME of the transmitter to adjust the **microphone sensitivity**. When the volume is too high and the microphone signal is distorted, reduce the sensitivity. If the volume of the signal is too low, the signal-noise ratio will be poor; in this case, increase the sensitivity accordingly.

- 3) To **mute the microphone** during intervals, briefly press the button POWER/MUTE (2) on the transmitter. The symbol  is displayed and the display backlight starts flashing after a while. To unmute the microphone, briefly press the button POWER/MUTE again.

3.7 Adjusting the transmission power/Limiting the volume

A small switch can be found on the top left of the battery compartment of the transmitter/receiver (remove the batteries, if necessary).



Use the switch to adjust the **transmission power** on the transmitter: **H** = high power for a high range, but shorter battery life (indication )

L = low power for a long battery life, but shorter range (indication )



The receiver is equipped with a limiter for **limiting the volume** of the earphone. To activate this limiter, set it to ON; to deactivate it, set it to OFF.

3.8 Automatic switch-off/Low battery alarm



A function is available which will **automatically switch off** the receiver if the receiver does not receive any signal from the transmitter for 30 minutes.



- 1) To activate this function, keep the button SET pressed on the receiver until *SEtUP* is briefly indicated. The left digit for the channel group starts flashing.
- 2) Press the button SET twice so that *REtOFF* is indicated.
- 3) Use the button  to activate the function (indication *REtOn*). A clock symbol  appears; this symbol starts flashing when no signal is received. To deactivate the function, use the button .
- 4) Press the button SET again to save the setting.

When the **batteries are discharged**, the button POWER/MUTE (2) lights up in red and the battery symbol  starts flashing. In addition, a low battery alarm is available: The receiver will emit two short beeps when the batteries are discharged.

- 1) To activate the alarm feature, keep the button SET pressed on the receiver until *SEtUP* is briefly indicated. The left digit for the channel group starts flashing.
- 2) Press the button SET three times so that *LabOFF* is indicated.
- 3) Use the button  to activate the function (indication *LabOn*). A bell symbol  appears. To deactivate the function, use the button .
- 4) Press the button SET again to save the setting.

3.9 Key lock

A key lock feature is provided to protect the transmitter/receiver from inadvertent operation or tampering: Keep the buttons  and  pressed at the same time until *LoCKOn* is briefly indicated and the symbol  appears. When any button is pressed now, the message *LoCKOn* will appear.

To deactivate the key lock feature, keep the buttons  and  pressed until *LoCKOFF* is briefly indicated and the symbol  disappears.

3.10 Switching off

To switch off the transmitter/receiver, keep the button POWER pressed until the display indicates *OFF*.

4 Specifications

Radio frequency range: 506–542 MHz (for channels refer to page 3)

Audio frequency range: 40 Hz–18 kHz

Transmission power (EIRP): . . . L: 10 mW, H: 20 mW

Operating range: 200 m max.

Microphone in the transmitter: electret microphone

Power supply: 2 (rech.) batteries of size AA

Operating time: 10 h approx.

Dimensions (W × H × D): 62 × 112 × 28 mm

Weight: 72 g

Subject to technical modification.

All rights reserved by MONACOR® INTERNATIONAL GmbH & Co. KG. No part of this instruction manual may be reproduced in any form or by any means for any commercial use.

Système pour guide touristique

Cette notice s'adresse aux utilisateurs sans connaissances techniques particulières. Veuillez lire la notice avec attention avant le fonctionnement et conservez-la pour pouvoir vous y reporter ultérieurement. Vous trouverez une présentation de l'appareil sur la page 2.

1 Possibilités d'utilisation

L'émetteur TG-98TA/5 constitue, avec un ou plusieurs récepteurs TG-98RA/5, un système de transmission de la parole sans fil, adapté par exemple pour les visites de groupes ou présentations multilingues. La portée de transmission dépend de la configuration des lieux d'utilisation et peut atteindre 200 m. La transmission radio s'effectue dans la plage 506–542 MHz. Les canaux de transmission sont divisés en 6 groupes. Tous les canaux d'un groupe (22 maximum) peuvent être utilisés simultanément sans créer en eux d'interférences.

1.1 Conformité et autorisation

Par la présente, MONACOR INTERNATIONAL déclare que les produits TG-98TA/5 et TG-98RA/5 se trouvent en conformité avec la directive 2014/53/UE. Les déclarations UE de conformité sont disponibles sur Internet (www.jts-europe.com).

Il existe des limitations ou exigences d'utilisation dans les pays suivants :

	CZ	EL	FI	FR
	IT	LT	MT	PL

Respectez impérativement les réglementations en vigueur dans le pays d'utilisation. Avant la mise en service des produits, renseignez-vous auprès de la succursale MONACOR ou des autorités nationales du pays correspondant. Vous trouverez les liens permettant d'accéder aux agences nationales compétentes à l'adresse suivante : www.cept.org

- ECC
- Topics
- Other spectrum topics: SRD Regulations and indicative list of equipment sub-classes
- EFIS and National Frequency Tables

2 Conseils importants

L'émetteur/récepteur répond à toutes les directives nécessaires de l'Union européenne et porte donc le symbole CE.

- L'émetteur/récepteur n'est conçu que pour une utilisation en intérieur. Protégez-le de tout type de projections d'eau, des éclaboussures et d'une humidité de l'air élevée. Plage de température de fonctionnement autorisée : 0–40 °C.
- Pour le nettoyer, utilisez uniquement un chiffon sec et doux, en aucun cas de produits chimiques ou d'eau.
- Nous déclinons toute responsabilité en cas de dommages matériels ou corporels si l'émetteur/récepteur est utilisé dans un but autre que celui pour lequel il a été conçu, s'il n'est pas correctement utilisé ou s'il n'est pas réparé par un technicien habilité ; en outre, la garantie deviendrait caduque.



Lorsque l'émetteur/récepteur est définitivement retiré du service, éliminez-le conformément aux directives locales.



CARTONS ET EMBALLAGE
PAPIER À TRIER

3 Utilisation

3.1 Insertion/remplacement des batteries

Pour l'alimentation, deux batteries 1,5V de type R6 sont nécessaires. Si la touche POWER/MUTE (2) brille en rouge, les batteries sont mortes et doivent être remplacées.



- Insérez uniquement des batteries de même type, remplacez toujours les deux en même temps.
- En cas de non utilisation prolongée de l'émetteur/récepteur, retirez les batteries, elles pourraient couler et endommager l'appareil.

Ouvrez le compartiment batterie (9) sur la face arrière de l'appareil. Insérez les batteries comme indiqué dans le compartiment et refermez.





Ne jetez pas les batteries dans la poubelle domestique. Déposez-les dans un container spécifique pour les éliminer conformément aux directives locales.

3.2 Branchement du microphone à l'émetteur

L'émetteur (corps noir avec un «T») a un microphone  (3) intégré. A la place, on peut utiliser le microphone cravate (11). Placez la bonnette anti-pop sur le microphone. Fixez le cordon microphone dans la pince (10), voir schéma 3, et fixez la pince sur le vêtement (par exemple cravate), le plus près possible de la bouche. Reliez le microphone à la prise  (4). Le microphone interne est alors déconnecté.

3.3 Branchement de l'écouteur sur le récepteur

Le récepteur (boîtier gris avec un «R») a un microphone  (3) intégré. A la place, on peut utiliser l'écouteur livré. Pour habiller l'écouteur, enroulez le revêtement en mousse autour de l'écouteur : placez l'écouteur, avec le logo JTS vers l'arrière, dans la pochette sans impression du revêtement. Mettez le revêtement autour de l'écouteur, placez la seconde pochette sur l'écouteur. Le repère  symbolise le côté de la sortie du son. Reliez l'écouteur à la prise  (4) et placez l'écouteur sur votre oreille.

3.4 Positionnement de l'appareil sur le corps

L'émetteur/récepteur peut être fixé sur un vêtement (par exemple ceinture, poche de pantalon) via son étrier (8) ou porté avec le tour de cou livré (7) :









Attachez la boucle fine sur le clip (schéma 2), réglez la longueur souhaitée en faisant glisser le bouton à pression et suspendez la cordelette autour du cou. Lorsque le verrouillage est déverrouillé, l'émetteur/récepteur peut être retiré facilement ou remplacé.

3.5 Allumage/réglage du canal de transmission

Tous les canaux disponibles sont indiqués dans le tableau sur la page 3. Pour un fonctionnement simultané de 22 systèmes au plus, par exemple pour des présentations multilingues, sélectionnez les canaux dans le même groupe. Les canaux d'un groupe n'interfèrent pas entre eux.

- 1) Allumez tout d'abord uniquement le récepteur : maintenez la touche POWER (2) enfoncée jusqu'à ce que l'affichage (5) brille.
- 2) Maintenez la touche SET (6) enfoncée jusqu'à ce que *SETUP* soit brièvement affiché. Ensuite le chiffre gauche pour le groupe de canal clignote. Avec la touche ∇ ou \blacktriangle , sélectionnez le groupe.
- 3) Appuyez à nouveau sur la touche SET : le chiffre droit pour le canal clignote. Sélectionnez le canal avec la touche ∇ ou \blacktriangle .
- 4) Pour mémoriser, appuyez à nouveau sur la touche SET. *STORE* s'affiche brièvement, le symbole  (aucune réception) est visible. Si, à la place, le symbole d'antenne ∇ s'affiche, des interférences ou signaux d'un autre système de transmission sans fil sont reçus. Dans ce cas, réglez un autre canal.
- 5) Allumez l'émetteur et réglez-le sur le même canal.

3.5.1 Informations sur l'affichage

	Signification	Emetteur	Récepteur
∇ / ∇	Puissance émission 10 mW/20 mW	×	
∇ / ∇	Témoin de réception		×
	Arrêt automatique		×
	Microphone coupé	×	
	Aucune réception		×
	Avertissement sonore batterie		×
	Batterie pleine	×	×
	Batterie vide	×	×
	Verrouillage des touches	×	×
6-21	Numéro de groupe – numéro de canal	×	×

3.6 Réglage du volume et de la sensibilité microphone/ coupure du son du microphone

- 1) Sur le récepteur, réglez le **volume** pour le haut-parleur ou l'écouteur avec le réglage VOLUME (1).

Attention : ne réglez pas le volume de l'écouteur trop fort ; des volumes élevés peuvent, à la longue, engendrer des troubles de l'audition ! Le limiteur devrait toujours être allumé (chapitre 3.7).

- 2) Sur l'émetteur, réglez la **sensibilité du microphone** avec le réglage VOLUME : si le volume est trop élevé et le signal microphone distordu, diminuez la sensibilité. Si le signal est trop faible, on a un mauvais rapport signal/bruit ; augmentez alors la sensibilité en conséquence.

- 3) Pour **couper le son du microphone** pendant une pause de discours, appuyez brièvement sur la touche POWER/MUTE (2) sur l'émetteur. Sur l'affichage, le symbole M est visible, et peu de temps après, l'éclairage de l'affichage clignote. Pour rallumer le microphone, appuyez à nouveau sur la touche POWER/MUTE.

3.7 Réglage de la puissance émission/limitation du volume

En haut à gauche dans le compartiment batterie de l'émetteur et du récepteur se trouve un petit interrupteur. (Si besoin, retirez les batteries.)

Utilisez l'interrupteur sur l'émetteur pour régler la **puissance d'émission** :

H (high) = puissance élevée pour une grande portée, mais durée de fonctionnement des batteries réduite (affichage H)

L (low) = faible puissance pour une durée de fonctionnement plus longue mais faible portée (affichage L)

Sur le récepteur, activez (ON) ou désactivez (OFF) le limiteur pour **limiter le volume** pour l'écouteur.

3.8 Arrêt automatique/alerte batterie faible

Le récepteur peut **s'éteindre automatiquement** s'il ne reçoit pas de signal de l'émetteur pendant 30 minutes.

- 1) Pour activer cette fonction, maintenez la touche SET sur le récepteur enfoncée jusqu'à ce que SEELUP soit brièvement affiché. Ensuite le chiffre gauche pour le groupe de canaux clignote.
- 2) Maintenant, appuyez deux fois sur la touche SET pour que REFFFF s'affiche.
- 3) Avec la touche \wedge , activez la fonction (affichage REFFUN). Un symbole de pendule s'affiche D : il clignote si aucun signal n'est reçu. Avec la touche \vee , vous pouvez désactiver la fonction.
- 4) Pour mémoriser le réglage, appuyez à nouveau sur la touche SET.

Si les **batteries sont mortes**, la touche POWER/MUTE (2) brille en rouge, le symbole de batterie B clignote. En plus, le récepteur émet deux brefs signaux sonores.

- 1) Pour activer la signalisation acoustique, maintenez la touche SET sur le récepteur enfoncée jusqu'à ce que SEELUP s'affiche brièvement. Ensuite le chiffre gauche clignote pour le groupe de canaux.
- 2) Maintenant, appuyez trois fois sur la touche SET jusqu'à ce que LabFFF s'affiche.
- 3) Avec la touche \wedge , activez la fonction (affichage LabUN). Un symbole de sonnette D s'affiche. Avec la touche \vee , vous pouvez désactiver la fonction.
- 4) Pour mémoriser le réglage, appuyez à nouveau sur la touche SET.

3.9 Verrouillage des touches

Pour protéger de tout dérèglement ou manipulation, on peut activer un verrouillage des touches : maintenez les touches \vee et \wedge enfoncées simultanément jusqu'à ce que LocUN s'affiche brièvement et que le symbole L s'affiche. Si maintenant une touche est enfoncée, le message LocUN s'affiche.

Pour désactiver le verrouillage, maintenez les touches \vee et \wedge enfoncées jusqu'à ce que LocFFF soit brièvement affiché et le symbole L s'éteint.

3.10 Arrêt

Pour arrêter les appareils, maintenez la touche POWER enfoncée jusqu'à ce que l'affichage indique FFF .

4 Caractéristiques techniques

Plage de fréquence radio : 506–542 MHz (canaux voir page 3)

Plage de fréquences audio : . . . 40 Hz–18 kHz

Puissance émission (EIRP) : . . . L : 10 mW, H : 20 mW

Portée : jusqu'à 200 m

Microphone dans l'émetteur : . microphone électret

Alimentation : 2 batteries/accus de type R6

Durée fonc. : 10 h environ

Dimensions (l x h x p) : 62 x 112 x 28 mm

Poids : 72 g

Tout droit de modification réservé.

Sistema de Visitas Guiadas

Estas instrucciones van dirigidas a usuarios sin ningún conocimiento técnico específico. Lea atentamente estas instrucciones antes de funcionamiento y guárdelas para usos posteriores. Podrá encontrar una ilustración del aparato en la página 2.

1 Aplicaciones

En combinación con uno o varios receptores del tipo TG-98RA/5, el emisor TG-98TA/5 crea un sistema de transmisión de voz inalámbrico móvil, p. ej. para visitas guiadas o discursos en varios idiomas. El rango de transmisión depende de las condiciones del lugar; el rango máximo es de 200 m.

El rango de transmisión inalámbrico es 506–542 MHz. Los canales de transmisión están divididos en 6 grupos. Se pueden utilizar todos los canales de un grupo (22 canales máximo) al mismo tiempo sin interferencias mutuas.

1.1 Conformidad y aprobación

Por la presente, MONACOR INTERNATIONAL declara que los productos TG-98TA/5 y el TG-98RA/5 cumplen con la directiva 2014/53/UE. Las declaraciones de conformidad de la UE están disponibles en Internet:

www.jts-europe.com

Se aplican restricciones o requisitos en los siguientes países:

	CZ	EL	FI	FR
	IT	LT	MT	PL

Siempre deben tenerse en cuenta las regulaciones del país donde se utilizan los productos. Antes de utilizar los productos, póngase en contacto con la filial de MONACOR o con las autoridades competentes del país. Puede encontrar enlaces a las autoridades nacionales desde la siguiente dirección de Internet:

www.cept.org

- ECC
- Topics
- Other spectrum topics: SRD Regulations and indicative list of equipment sub-classes
- EFIS and National Frequency Tables

2 Notas Importantes

El emisor/receptor cumple con todas las directivas requeridas por la UE y por lo tanto está marcado con el símbolo **CE**.

- El emisor/receptor está adecuado para utilizarse sólo en interiores. Protéjalo contra goteos, salpicaduras y humedad elevada. Rango de temperatura ambiente admisible: 0–40 °C.
- Utilice sólo un paño suave y seco para la limpieza; no utilice nunca ni agua ni productos químicos.
- No podrá reclamarse garantía o responsabilidad alguna por cualquier daño personal o material resultante si el emisor/receptor se utiliza para otros fines diferentes a los originalmente concebidos, si no se utiliza adecuadamente o no se repara por expertos.



Si el emisor/receptor se va a dejar fuera de servicio definitivamente, deshágase del emisor/receptor según las normativas locales.

3 Funcionamiento

3.1 Insertar/Sustituir las baterías

Para la alimentación, se necesitan dos baterías de 1,5V tipo AA. Cuando se ilumina en rojo el botón POWER/MUTE (2), significa que las baterías están descargadas y deberían cambiarse.

- Inserte sólo dos baterías del mismo tipo y sustitúyalas siempre a la vez.
- Si el emisor/receptor no se va a utilizar durante un largo periodo de tiempo, extraiga las baterías para prevenir daños por culpa de algún derrame.

Abra el compartimento de las baterías (9) de la parte posterior. Inserte las baterías como se indica en el compartimento y luego cierre el compartimento de nuevo.



No deposite nunca las baterías gastadas en el contenedor normal. Deshágase de las baterías según las normativas locales.

3.2 Conectar el micrófono al emisor

El emisor (carcasa negra marcada con una "T") está equipado con un micrófono interno (3). En vez del micrófono interno, se puede utilizar como alternativa el micrófono de pinza (11). Coloque la espuma de protección en el micrófono. Ponga el cable del micrófono en el soporte (10) como se ilustra en la fig. 3 y fije el soporte a su ropa (p. ej. a la corbata), y tan cerca de su boca como sea posible. Conecte el micrófono a la toma (4). De este modo, se desconectará el micrófono interno.

3.3 Conectar el auricular al receptor

El receptor (carcasa gris marcada con una "R") está equipado con un altavoz integrado (3). En vez de este altavoz, el auricular entregado se puede utilizar para reproducir sonido. Envuelva el auricular con la funda de espuma como si fuera una almohadilla: Ponga el auricular (con el logo de JTS detrás) en el bolsillo sin estampar de la funda. Envuelva la funda alrededor del auricular y deslice el segundo bolsillo por él. La impresión (4) marcará el lado por el que se emite el sonido. Conecte el auricular a la toma (4) y colóquese en su oreja.

3.4 Opciones de uso

Hay dos opciones de uso para el emisor/receptor: Fije la pinza (8) en su ropa (p. ej. en el cinturón o en el bolsillo del pantalón) o póngalo en el cordón entregado (7):





Pase el lazo fino del cordón por la pinza (fig. 2), desplace el tope para ajustar la longitud deseada del cordón y póngalo alrededor de su cuello. Cuando se desbloquee la hebilla, el emisor/receptor se podrá cambiar o quitar con facilidad.

3.5 Conectar/Configurar el canal de transmisión

La tabla de la página 3 muestra todos los canales disponibles. Cuando se utilizan hasta 22 sistemas de visitas guiadas al mismo tiempo (p. ej. conferencias en varios idiomas), seleccione los canales del mismo grupo. No habrá interferencias mutuas entre los canales del mismo grupo.

- 1) Por el momento, conecte sólo el receptor: Mantenga pulsado el botón POWER (2) hasta que se ilumine el visualizador (5).
- 2) Mantenga pulsado el botón SET (6) hasta que en el visualizador se indique *SELEUP*. El dígito izquierdo del grupo de canales empezará a parpadear. Pulse el botón ∇ o \blacktriangle para seleccionar el grupo.
- 3) Pulse de nuevo el botón SET: El dígito derecho del grupo de canales empezará a parpadear. Utilice el botón ∇ o \blacktriangle para seleccionar el canal.
- 4) Pulse el botón SET de nuevo para guardar el ajuste. Se indicará brevemente *SELE* y aparecerá el símbolo X (sin recepción). Si en su lugar aparece el símbolo de antena ∇ , significa que se reciben interferencias o señales de otro sistema de transmisión inalámbrico. En este caso, utilice un canal diferente.
- 5) Conecte el emisor y ajústelo en el canal del receptor.

3.5.1 Información del visualizador

	Significado	Emisor	Receptor
∇/∇	Potencia de transmisión 10 mW/20 mW	x	
∇/∇	Indicación de recepción		x
\odot	Desconexión automática		x
X	Micrófono silenciado	x	
X	Sin recepción		x
	Alarma de batería baja (pitido)		x
	Batería llena	x	x
	Batería descargada	x	x
	Bloqueo	x	x
6-21	Numero de grupo – número de canal	x	x

3.6 Ajustar el volumen y la sensibilidad del micrófono/ Silenciar el micrófono

- 1) Utilice el control VOLUME (1) del receptor para ajustar el **volumen** de los altavoces o del auricular.
Advertencia: No ajuste nunca el auricular en un volumen muy elevado. Los volúmenes altos permanentes pueden dañar su oído. El limitador debería estar siempre activado (apartado 3.7).
- 2) Utilice el control VOLUME del emisor para ajustar la **sensibilidad del micrófono**. Cuando el volumen es demasiado alto y se distorsiona la señal del micrófono, reduzca la sensibilidad. Si el volumen

de la señal es demasiado bajo, habrá una relación ruido/sonido baja; en este caso, aumente la sensibilidad según corresponda.

- 3) Para **silenciar el micrófono** durante intervalos, pulse brevemente el botón POWER/MUTE (2) del emisor. Se mostrará el símbolo  y la luz de fondo del visualizador empezará a parpadear en unos instantes. Para quitar el silencio del micrófono, pulse brevemente el botón POWER/MUTE de nuevo.

3.7 Ajustar la potencia de transmisión/Limitar el volumen

Podrá encontrar un pequeño interruptor en la parte superior izquierda del compartimento de la batería del emisor/receptor (extraiga las baterías, si es necesario).

Utilice el interruptor para ajustar la **potencia de transmisión** del emisor:



H (high) = potencia alta para un rango largo pero con una duración de las baterías corta (indicación )

L (low) = potencia baja para una duración de las baterías larga pero con un rango corto (indicación )



El receptor está equipado con un limitador para **limitar el volumen** del auricular. Para activar este limitador, ajústelo en ON; para desactivarlo, ajústelo en OFF.

3.8 Desconexión automática/Alarma de batería baja



Hay una función disponible que **desconectará automáticamente** el receptor si éste no recibe ninguna señal del emisor en 30 minutos.



- 1) Para activar esta función, mantenga pulsado el botón SET del receptor hasta que se indique **SEELUP** brevemente. El dígito izquierdo del grupo de canales empezará a parpadear.
- 2) Pulse el botón SET dos veces hasta que se indique **REFFFF**.
- 3) Utilice el botón  para activar la función (indicación **REFFUN**). Aparecerá un símbolo de reloj ; este símbolo empezará a parpadear cuando no se reciba ninguna señal. Para desactivar la función, utilice el botón .
- 4) Pulse el botón SET de nuevo para guardar el ajuste.

Cuando las **baterías estén descargadas**, el botón POWER/MUTE (2) se iluminará en rojo y el símbolo de batería  empezará a parpadear. Además, está disponible una alarma de batería baja: El receptor emitirá dos pitidos breves cuando las baterías estén descargadas.

- 1) Para activar la función de alarma, mantenga pulsado el botón SET del receptor hasta que se indique **SEELUP** brevemente. El dígito izquierdo del grupo de canales empezará a parpadear.
- 2) Pulse el botón SET tres veces para que en el visualizador se indique **LabUFF**.
- 3) Utilice el botón  para activar la función (indicación **LabUN**). Aparecerá un símbolo de campana . Para desactivar la función, utilice el botón .
- 4) Pulse el botón SET de nuevo para guardar el ajuste.

3.9 Bloqueo

Se ofrece una función de bloqueo para proteger el emisor/receptor del funcionamiento no deseado o de la manipulación: Mantenga pulsados los botones  y  al mismo tiempo hasta que **LoCUN** se indique brevemente y aparezca el símbolo . Ahora, cuando se pulse cualquier botón, aparecerá el mensaje **LoCUN**.

Para desactivar la función de bloqueo, mantenga pulsados los botones  y  hasta que **LoCUFF** se indique brevemente y desaparezca el símbolo .

3.10 Desconexión

Para desconectar el emisor/receptor, mantenga pulsado el botón POWER hasta que en el visualizador se indique **UFF**.

4 Especificaciones

Rango de frecuencias de radio: 506–542 MHz
(para los canales, consultar la página 3)

Rango de frecuencias de audio: 40 Hz–18 kHz

Potencia de transmisión (EIRP): L: 10 mW, H: 20 mW

Rango de funcionamiento: 200 m máx.

Micrófono del emisor: Micrófono electret

Alimentación: 2 baterías (rec.) tipo AA

Tiempo de funcionamiento: 10 h aprox.

Dimensiones (B x H x P): 62 x 112 x 28 mm

Peso: 72 g

Sujeto a modificaciones técnicas.

Manual de instrucciones protegido por el copyright de MONACOR® INTERNATIONAL GmbH & Co. KG. Toda reproducción mismo parcial para fines comerciales está prohibida.

www.jts-europe.com

**MONACOR INTERNATIONAL GmbH&Co.KG
Zum Falsch 36, 28307 Bremen, Germany
Copyright© by MONACOR INTERNATIONAL.
All rights reserved. A-1711.99.03.08.2020**